

ПОВОРОТНЫЕ ЗАМКИ



Артикул: 27.NP001.1554 + 27.NP002.1554



Артикул: 27.NP003.0254

Артикул 27.NP001.1554 / 27.NP004.1582 Водонепроницаемый замок со складной ручкой, устанавливаемый заподлицо. Угол поворота замка 90 градусов.

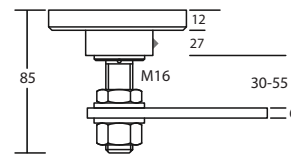
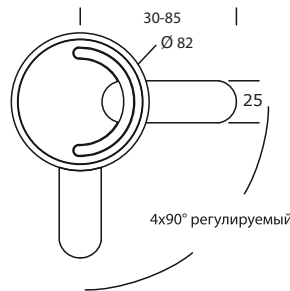
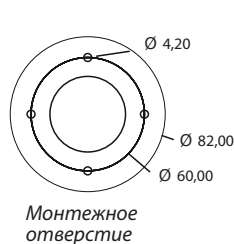
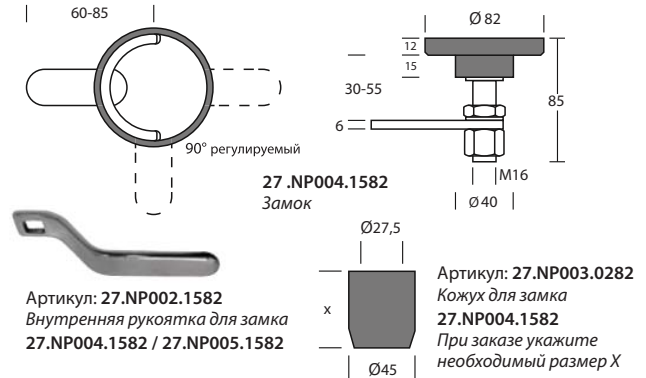
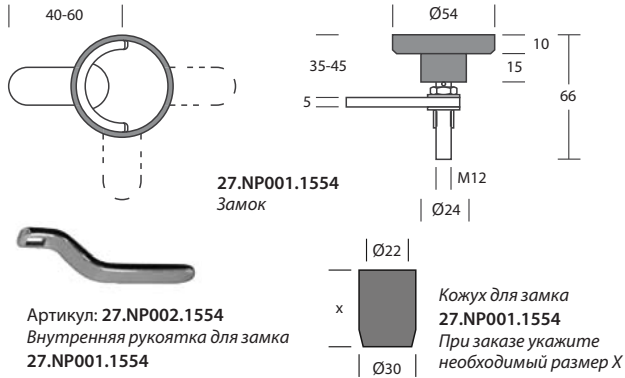

Артикул: 27.NP005.1582  
Замок

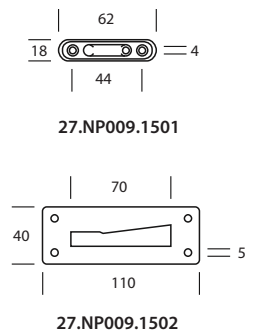
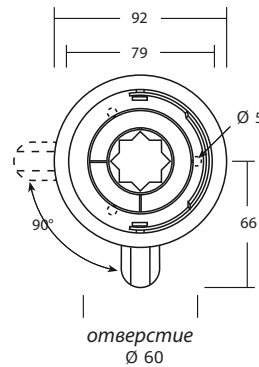
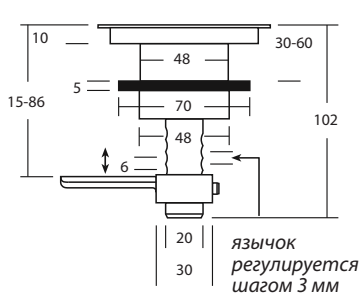

Артикул: 27.NP008.1501  
Водонепроницаемый поворотный замок, в котором может применяться ручка от стандартной лебедки.  
Сертифицирован Germanischer Lloyd, сертификат номер 83465 NH

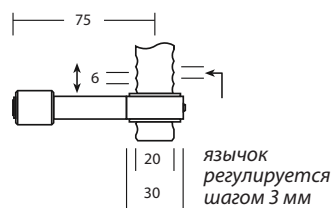

Артикул: 27.NP008.1502  
Водонепроницаемый поворотный замок с язычком цилиндрической формы, на конце которого установлен ролик из латуни.  
Для замка может применяться ручка от стандартной лебедки.

ДВЕРНОЙ УПОР С ЗАЩЕЛКОЙ

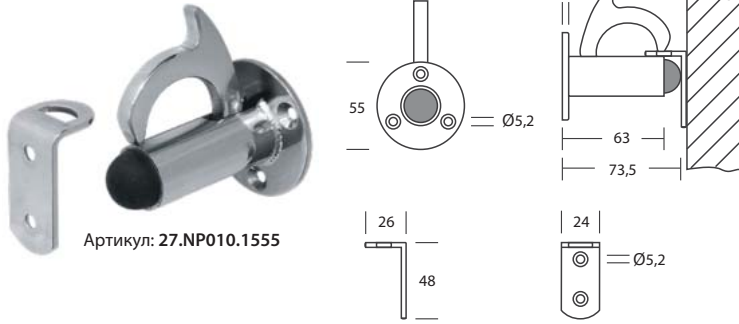

Артикул: 27.NP010.1555

ЗАМОК

Артикул: 27.NP011.1502

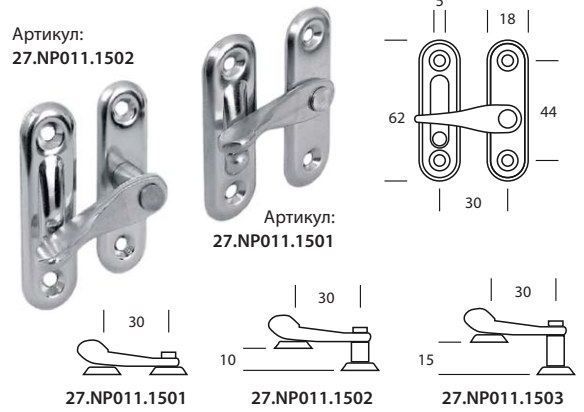

Артикул: 27.NP011.1501

27.NP011.1501

27.NP011.1502

27.NP011.1503

РЫМ-БОЛТЫ



27.NP013.1516  
+ 27.NP012.1516



27.NP013.1520  
+ 27.NP012.1520



27.NP014.1512  
+ 27.NP012.1512



27.NP014.1516



27.NP014.1520  
+ 27.NP012.1520

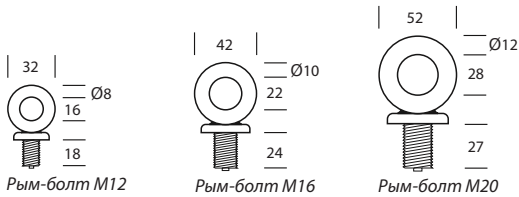

Рым-болт M12

Рым-болт M16

Рым-болт M20

Модель	Рым-болт M12	Рым-болт M16	Рым-болт M20
Статическая разрывная нагрузка [кН / кг]	44,2 / 4.504,6	86,5 / 8.816,5	108 / 11.009,2
Безопасная рабочая нагрузка [кН / кг]	12,3 / 1.251,3	24,0 / 2.449	30 / 3.058,1
Артикул	27.NP012.1512	27.NP012.1516	27.NP012.1520

Вварная втулка для рым-болта

Оборудована резьбовой заглушкой, которая закрывает внутреннюю резьбу втулки при выкручивании рым-болта.



Артикул: 27.NP013.1512  
Вварная втулка M12

Артикул: 27.NP013.1516  
Вварная втулка M16

Артикул: 27.NP013.1520  
Вварная втулка M20

Втулка и фланец рым-болта с креплением на винтах

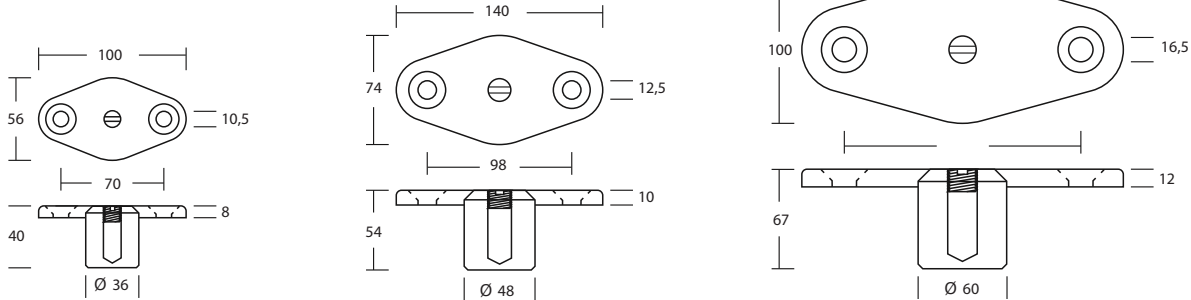

Артикул: 27.NP014.1512  
Крепится двумя винтами M10 с потайной головкой. Используется с 27.NP012.1512

Артикул: 27.NP014.1516  
Крепится двумя винтами M12 с потайной головкой. Используется с 27.NP012.1516

Артикул: 27.NP014.1520  
Крепится двумя винтами M16 с потайной головкой. Используется с 27.NP012.1520

Замки и рым-болты

27

all rights reserved

ЗАМКИ-ЗАЩЕЛКИ

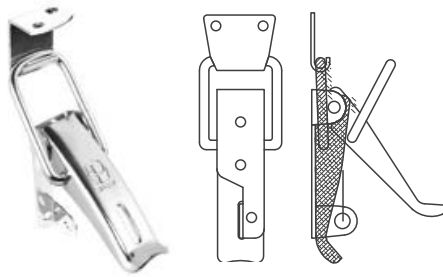

С петлей для навесного замка

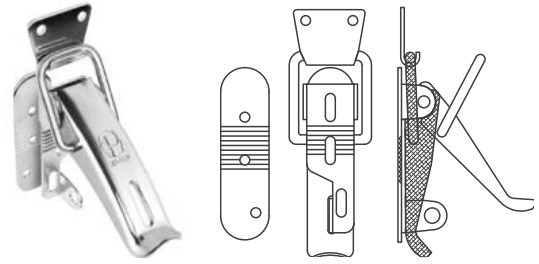

С петлей для навесного замка и установочной пластиной, позволяющий осуществлять регулировку защелки в пределах +/- 4мм

Диапазон зажима 22 мм						
	-	-	27.NP016.1501	-	-	27.NP017.1501
	27.NP016.1502	27.NP016.1509	-	27.NP017.1502	27.NP017.1508	-
	27.NP016.1503	27.NP016.1510	-	27.NP017.1503	27.NP017.1509	-
	27.NP016.1504	27.NP016.1511	-	27.NP017.1504	27.NP017.1510	-
	27.NP016.1505	27.NP016.1512	-	27.NP017.1505	27.NP017.1511	-
	27.NP016.1506	27.NP016.1513	-	27.NP017.1506	27.NP017.1512	-
	27.NP016.1507	27.NP016.1514	-	27.NP017.1507	27.NP017.1513	-
	27.NP016.1508	-	-	-	-	-

ВЕНТИЛЯЦИОННЫЕ РЕШЕТКИ

Вентиляционные решетки и порты для удаления сточных вод



27.NP015.1501



27.NP015.1505



27.NP015.1510



27.NP015.1506



27.NP015.1511

С отверстиями для крепления винтами (Ø 4мм)  
с потайными головками или 5 мм резьбовыми шпильками (Ø 5мм)

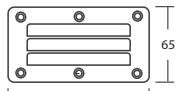

Артикул: 27.NP015.1502  
проходное сечение 6,5 см<sup>2</sup>

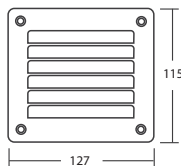

Артикул: 27.NP015.1504  
проходное сечение 13 см<sup>2</sup>

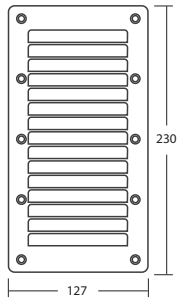

Артикул: 27.NP015.1507  
проходное сечение 42 см<sup>2</sup>

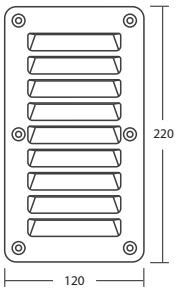

Артикул: 27.NP015.1509  
проходное сечение 30 см<sup>2</sup>

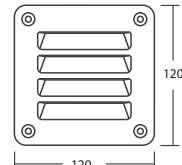

Артикул: 27.NP015.1501  
проходное сечение 15 см<sup>2</sup>

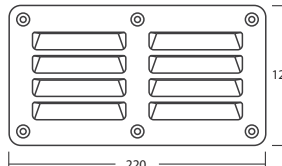

Артикул: 27.NP015.1506  
проходное сечение 30 см<sup>2</sup>

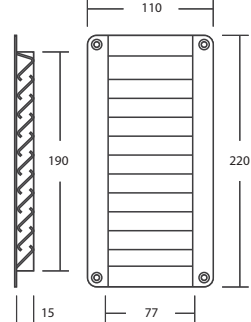

Артикул: 27.NP015.1511  
проходное сечение 21 см<sup>2</sup>

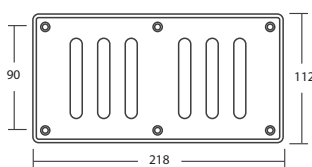

Артикул: 27.NP015.1503  
проходное сечение 45 см<sup>2</sup>

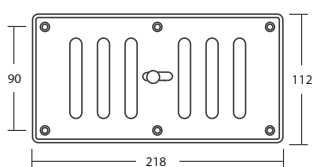

Артикул: 27.NP015.1505  
проходное сечение 45 см<sup>2</sup>

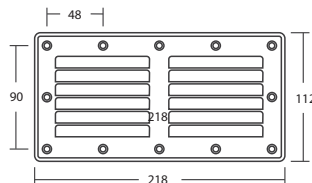

Артикул: 27.NP015.1508  
проходное сечение 54 см<sup>2</sup>

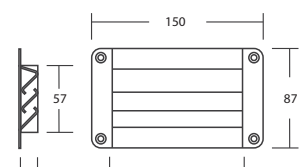

Артикул: 27.NP015.1510  
проходное сечение 13 см<sup>2</sup>  
Крепление резьбовыми шпильками

ПОРТЫ  
ДЛЯ УДАЛЕНИЯ  
СТОЧНЫХ ВОД



27.NP047.1501

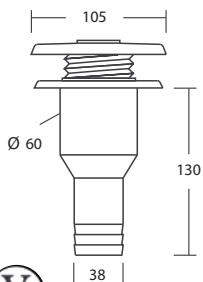

Артикул: 27.NP047.1501  
Порт для удаления сточных вод с завинчивающейся крышкой. Выполнен по стандарту ISO 4567



27.NP047.1502

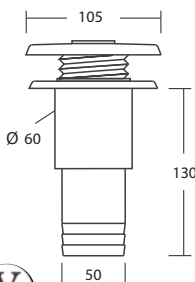

Артикул: 27.NP047.1502  
Порт для удаления сточных вод с завинчивающейся крышкой. Выполнен по стандарту ISO 4567



27.NP047.1503

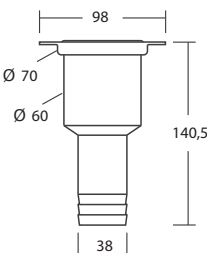

Артикул: 27.NP047.1503  
Порт для удаления сточных вод с завинчивающейся крышкой. Предназначен для установки заподлицо. Выполнен по стандарту ISO 4567



27.NP047.1504

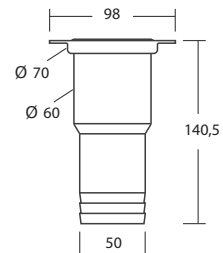

Артикул: 27.NP047.1504  
Порт для удаления сточных вод с завинчивающейся крышкой. Предназначен для установки заподлицо. Выполнен по стандарту ISO 4567

ЗАЛИВНЫЕ ГОРЛОВИНЫ  
ДЛЯ ТОПЛИВА



27.NP018.1501

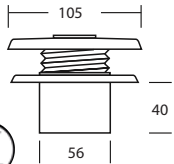

Артикул: 27.NP018.1501\*  
Заливная горловина для топлива с колпачком, без ниппеля (диаметр 50 мм)



27.NP018.1502

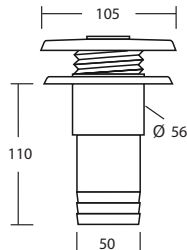

Артикул: 27.NP018.1502\*  
Заливная горловина для топлива с колпачком и ниппелем (диаметр 50 мм)



27.NP018.1503

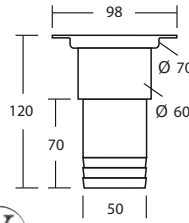

Артикул: 27.NP018.1503\*  
Заливная горловина для топлива для установки заподлицо с колпачком и ниппелем (диаметр 50 мм)



27.NP018.1504

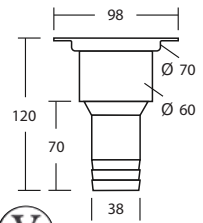

Артикул: 27.NP018.1504\*  
Заливная горловина для топлива для установки заподлицо с колпачком и ниппелем (диаметр 38 мм)



Товар сертифицирован Germanischer Lloyd, сертификат номер 83467 NH

\* При заказе необходимо указать вид топлива (дизельное топливо или бензин)

ЗАЛИВНЫЕ ГОРЛОВИНЫ  
ДЛЯ ВОДЫ



27.NP019.1501

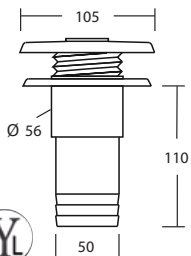

Артикул: 27.NP019.1501  
Заливная горловина для воды с колпачком и ниппелем (диаметр 50 мм)



27.NP019.1502

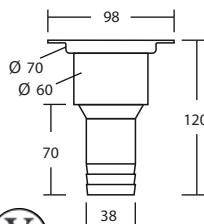

Артикул: 27.NP019.1502  
Заливная горловина для воды для установки заподлицо с колпачком и ниппелем (диаметр 38 мм)



27.NP019.1503

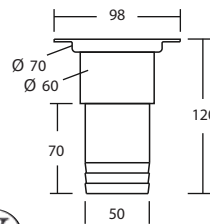

Артикул: 27.NP019.1503  
Заливная горловина для воды для установки заподлицо с колпачком и ниппелем (диаметр 50 мм)



27.NP020.1503



Артикул: 27.NP020.1503  
Восьмиугольный ключ для всех замков горловин



27.NP020.1505

Артикул: 27.NP020.1505  
Замок с ключом для заливных горловин. Изготовлен из никелированной латуни. 2 ключа в комплекте



27.NP020.1506

Артикул: 27.NP020.1506  
Замок с ключом для заливных горловин. Изготовлен из никелированной латуни. 2 ключа в комплекте



РАЗЪЕМЫ ДЛЯ ПОДКЛЮЧЕНИЯ ВНЕШНИХ ИСТОЧНИКОВ ЭЛЕКТРОЭНЕРГИИ



Артикул: 27.NP021.1501  
3-х контактный разъем для подключения внешнего источника электроэнергии, класс защиты IP 66, максимальный ток 16А, напряжение 230 В/50 Гц

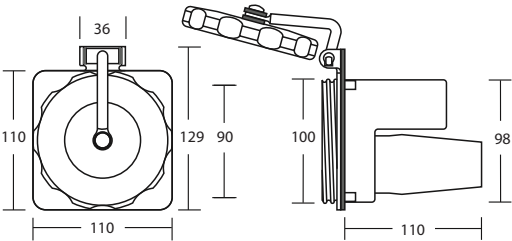

27.NP021.1501

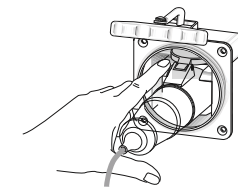

Артикул: 27.NP021.1502  
Разъем для подключения тока с отверстиями под скрытые винты М5. Конструкция идентична с 27.NP021.1501

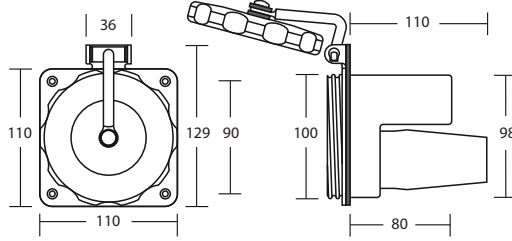

27.NP021.1502



Артикул: 27.NP021.1505  
3-х контактный разъем для подключения внешнего источника электроэнергии, класс защиты IP 66, максимальный ток 16А, напряжение 230 В/50 Гц. В комплекте штекер.

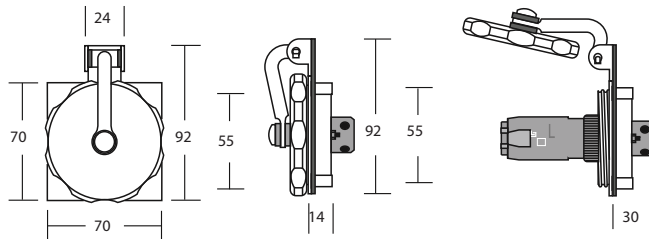

27.NP021.1505

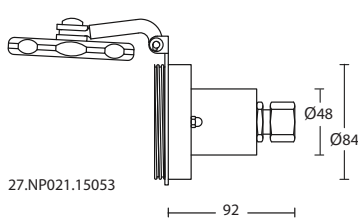
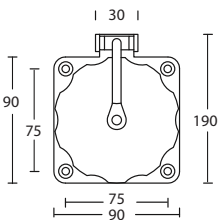

27.NP021.15053

Артикул: 27.NP021.1503  
Разъем для подключения тока с отверстиями под скрытые винты М5. Конструкция идентична с 27.NP021.1505

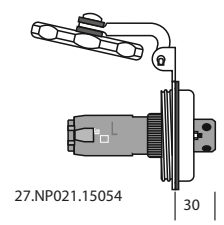
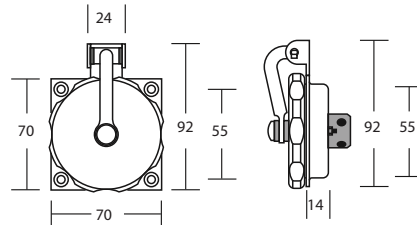

27.NP021.15054

Артикул: 27.NP021.1504  
Разъем для подключения тока с отверстиями под скрытые винты М5. Конструкция идентична с 27.NP021.1505

СИДЕНЬЯ

Артикул: 27.NP030.1501  
Изготовлено из нержавеющей стали



Артикул: 27.NP029.1501  
Палубное крепление (для 27.NP028.1502 и 27.NP030.1503)

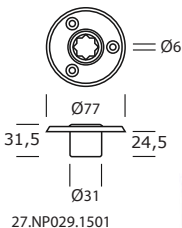

27.NP029.1501

Артикул: 27.NP030.1502  
Изготовлено из тика и нержавеющей стали



Артикул: 27.NP030.1503  
Изготовлено из нержавеющей стали. Подходит для любой стандартной лебедки

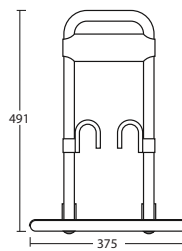

Артикул: 27.NP030.1501, 27.NP030.1502

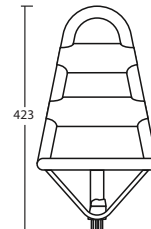
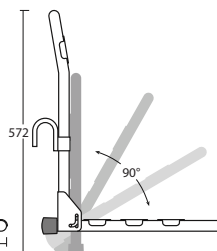

27.NP030.1503

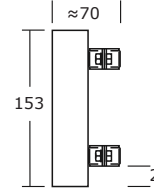
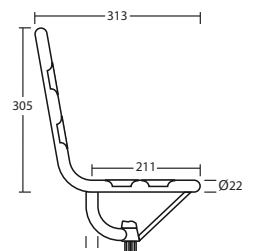

27.NP029.1502

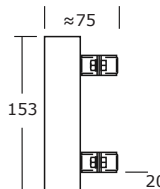

27.NP029.1503



Артикул: 27.NP029.1502  
Держатель (для стоек диаметр 25 мм)

Артикул: 27.NP029.1503  
Держатель (для стоек диаметр 30 мм)

Разъёмы и сиденья

27

all rights reserved

КЛЮЗЫ ИЗ НЕРЖАВЕЮЩЕЙ СТАЛИ



27.NP034.1501

с одним роульсом



27.NP034.1502

с двумя роульсами



27.NP034.1500

без роульсов

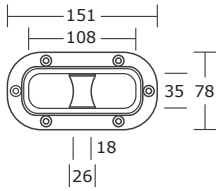

Артикул: 27.NP033.1501

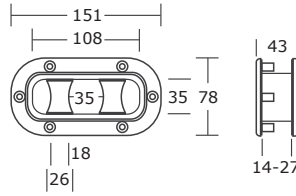

Артикул: 27.NP033.1502

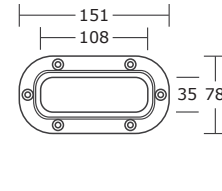

Артикул: 27.NP033.1500

- толщина от 14 мм до 27 мм • потайные винты с внутренним шестигранником М5 • нержавеющая сталь • глянцевая полировка

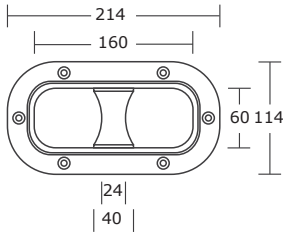

Артикул: 27.NP034.1501

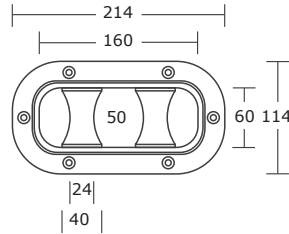

Артикул: 27.NP034.1502

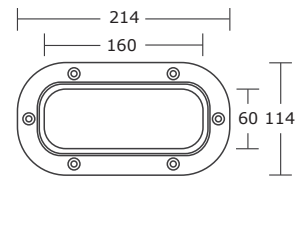

Артикул: 27.NP034.1500

- толщина от 24 мм до 42 мм • потайные винты с внутренним шестигранником М6 • нержавеющая сталь • глянцевая полировка

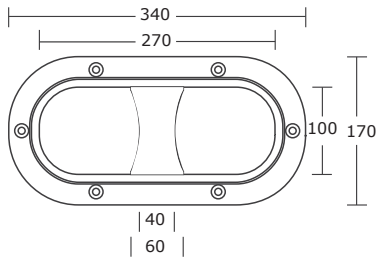

Артикул: 27.NP035.1501

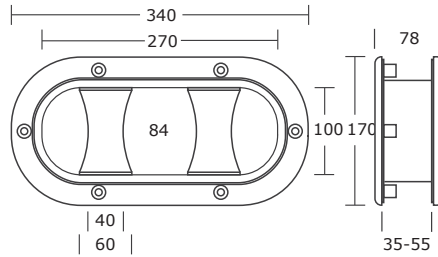

Артикул: 27.NP035.1502

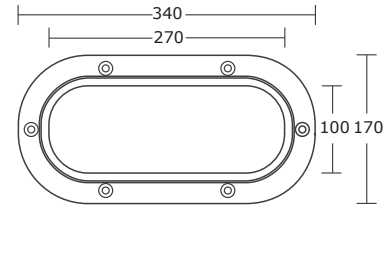

Артикул: 27.NP035.1500

- толщина от 35 мм до 55 мм • потайные винты с внутренним шестигранником М8 • нержавеющая сталь • глянцевая полировка

СТОПОР ЯКОРНОЙ ЦЕПИ



Стопор цепи для снятия нагрузки на якорный шпиль.

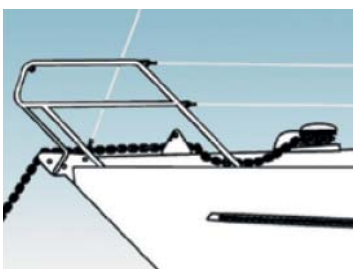

Артикул: 27.NP048.1508 для цепи в 8 мм

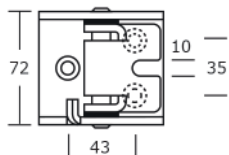
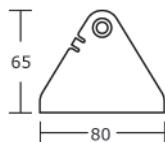

Артикул: 27.NP048.1510 для цепи в 10 мм

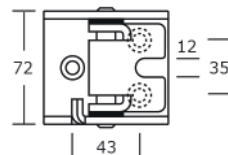
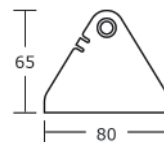

Артикул: 27.NP048.1512 для цепи в 13 мм

